

土間関連用品

総合カタログ

KANEMITSU GROUP DOMA SERIES CATALOG

外構工事用品
土間工事用品



赤とんぼ ワンレバー シリーズ

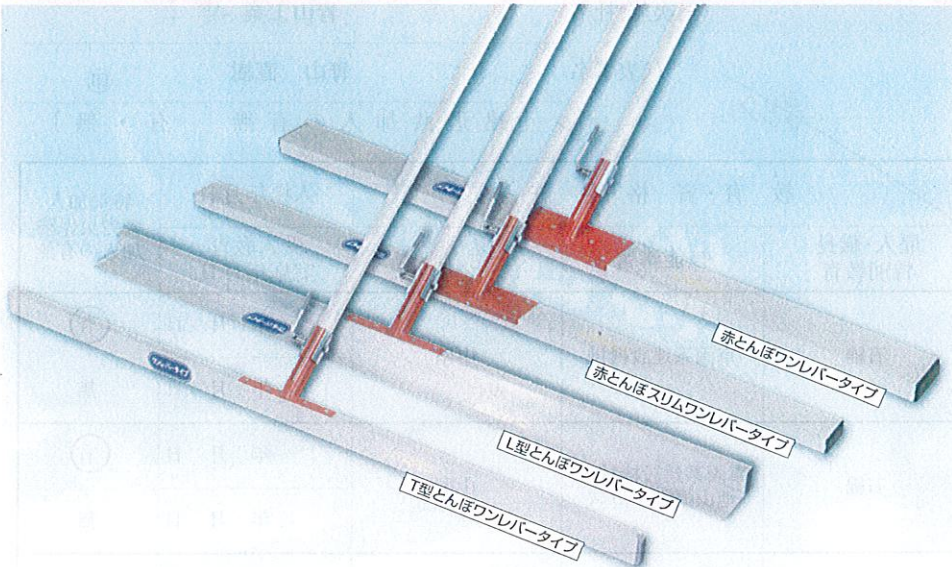

赤とんぼワンレバータイプ

KTAO-900
KTAO-1300
KTAO-1500
KTAO-1700

赤とんぼスリムワンレバータイプ

KTSO-1300
KTSO-1500
KTSO-1700

ワンレバータイプ

パイプ柄 1,500mm

L型とんぼワンレバータイプ

KTLO-1000
KTLO-1300
KTLO-1500
KTLO-1800

T型とんぼワンレバータイプ

KTTO-1000
KTTO-1300
KTTO-1500
KTTO-1800

赤とんぼDX シリーズ

赤とんぼDXスリム

KTS1000	KTS1300	KTS1500	KTS1700
パイプ柄 1,500mm			

赤とんぼDX

このレバーでワンタッチ

KTA800	KTA1300	KTA1500	KTA1700	KTA2000	KTA2500
パイプ柄 1,500mm					

T型とんぼDX

KTT1000	KTT1300	KTT1500	KTT1800
パイプ柄 1,500mm			

ミニトンボ

KTM900	KTM1200
パイプ柄 1,250・1,500mm	

L型とんぼDX

KTL1000	KTL1300	KTL1500	KTL1800	KTL2000
パイプ柄 1,500mm				

土間仕上げ用品ラインナップ

マグネシウムβ(ベーター)



90×400mm

マグネシウムJ(ジュニア)



90×370mm

マグネシウムγ(ガンマ)



90×400mm

Hybrid油焼土間鍍



0.7mm厚

105×300-330-360-390-420mm

油焼洋角鍍

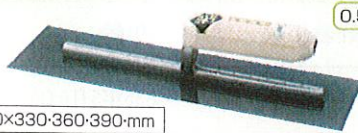

0.55mm厚

100×330-360-390mm

本焼ハイボンド洋角鍍

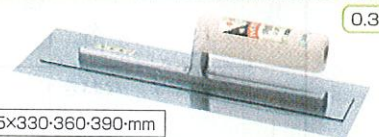

0.3mm厚

105×330-360-390mm

土間レベラー

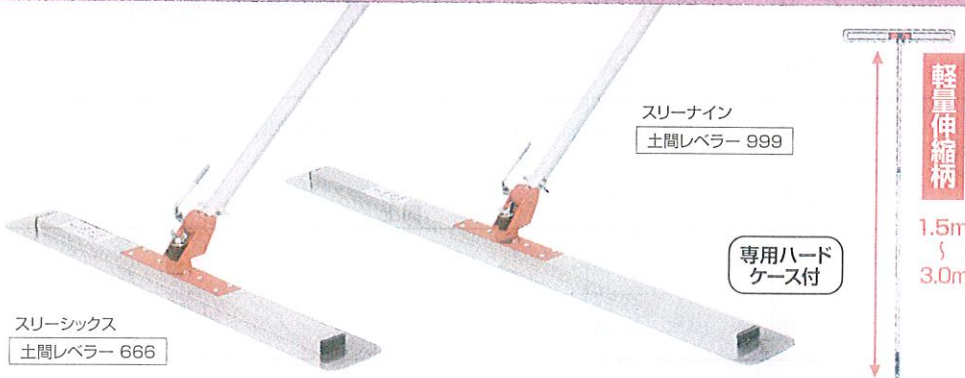

アルミ定規



規格	① アルミ定規(クリップ、レベル付) 25×60mm	KLJ-1500 KLJ-1800 KLJ-2000 KLJ-2500
規格	② アルミ定規(クリップ付) 25×60mm	KGJ-1500 KGJ-1800 KGJ-2000 KGJ-2500
規格	③ アルミ定規(箱型) 25×60mm	KBJ-1500 KBJ-1800 KBJ-2000 KBJ-2500

アルゲータ

スベらず、疲れず、
足あともつかない。



マットゲータ

ゴムバンドで
ワンタッチ着用。



プラゲータ G

ワイドサイズ。
ABS樹脂
+ガラスファイバー。



モルタル下駄

曲がらない特殊鋼の
釘刃は手入カンタン。



アマ浮かし洗い出しローラー君



330×160mm

重量
2.3kg

アマ出し 長柄ローラー君



伸縮柄

ローラー 巾500mm(全巾520mm)
柄の長さ 1,100~2,000mm
重量 3.5kg

アルミライトタンパー



幅×奥行	600×180mm	900×180mm	1,200×180mm
重量	2.8kg	3.5kg	4kg
仕様	1甲2台	1甲2台	1甲2台

ストロングタンパー

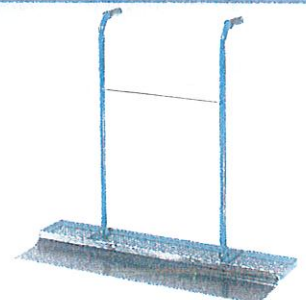

幅×奥行	900×180mm	1,200×180mm
重量	5.5kg	7.0kg
仕様	1甲4台	1甲4台

かる マグ軽レーキ

MGK-600	マグネシウム製
600mm	
柄の長さ	1,350mm

強靱タイプ

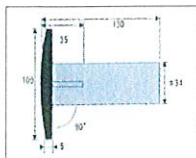

かる マグ軽レーキII

スリーセブン	マグネシウム製
MGK-777	
780mm	
柄の長さ	1,500mm

強靱タイプ

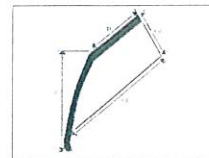

アルミレーキ

R-800	R-900
800mm	900mm
柄の長さ	1,500mm

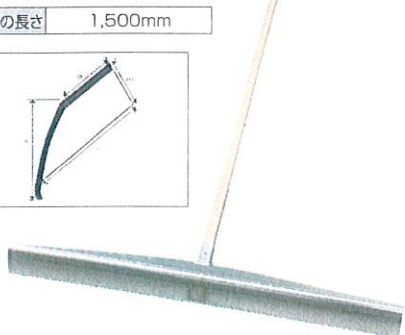
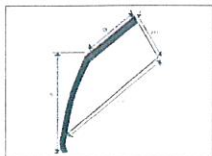

平面鍬

①スリム平面鍬	②ステン平面鍬	③ステンスリム平面鍬
500×90mm	500×110mm	500×90mm

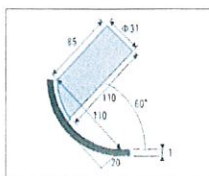

①②③柄の長さ 1,350mm



赤とんぼ 自在型 シリーズ

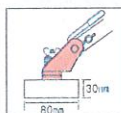

軽量伸縮柄

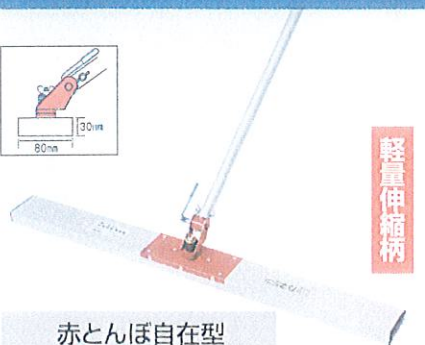

赤とんぼ自在型

KTA3M-900 KTA3M-1300 KTA3M-1500

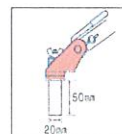

軽量伸縮柄

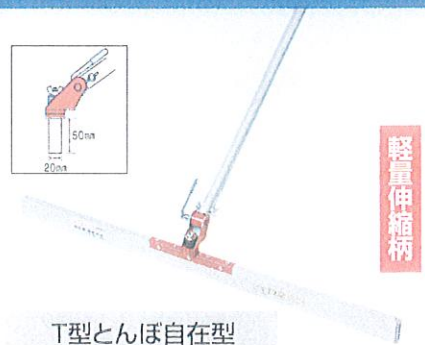

T型とんぼ自在型

KTT3M-1000 KTT3M-1300 KTT3M-1500

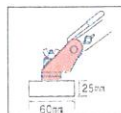

軽量伸縮柄

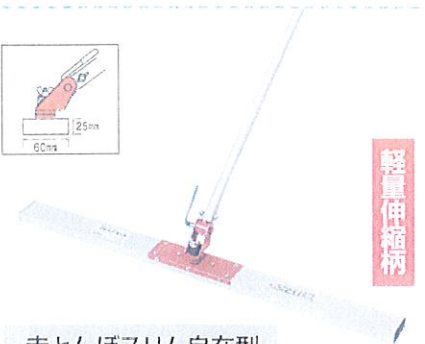

赤とんぼスリム自在型

KTAS3M-1300 KTAS3M-1500

赤とんぼ自在型

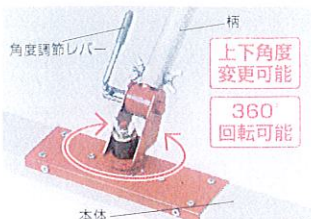

軽量伸縮柄

伸縮パイプ柄 1,500~3,000mm

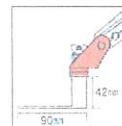

軽量伸縮柄

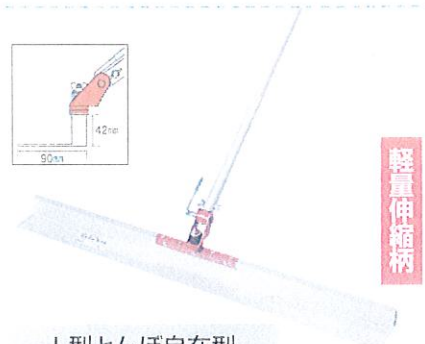

L型とんぼ自在型

KTL3M-1000 KTL3M-1300 KTL3M-1500

ハケ引きすぐる君Ⅰ (伸縮柄2m~3.5m)

伸縮

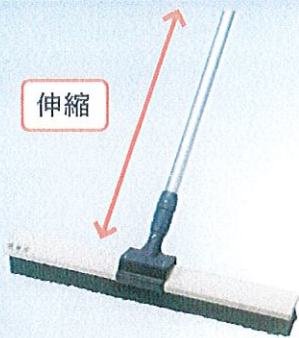

品名	6行 540mm 3丁掛 刷毛付	3行 540mm 刷毛付	3行 900mm 刷毛付
----	---------------------	-----------------	-----------------

ハケ引きすぐる君Ⅱ (伸縮柄1.2m~2.2m・角度自在型)

伸縮

品名	3行 540mm 刷毛付	3行 900mm 刷毛付
----	-----------------	-----------------

パイプ柄フロアブラシ (伸縮柄1.1m~2m)

伸縮

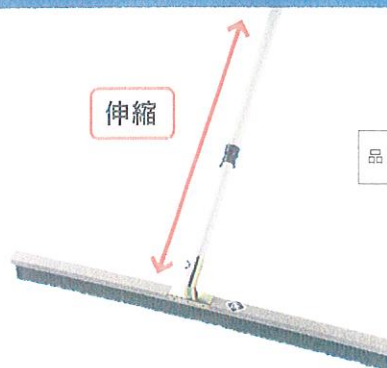

品名	※ブラシ丈45mm 3行 900mm×30mm 黒毛付
----	-----------------------------------

ブラック柄 土間ブラシ (3行ゴマ毛)

※ブラシ丈50mm
※柄の長さ1,220mm

品名	3行 900mm×60mm ゴマ毛付
----	-----------------------

上下角度
変更可能

360°
回転可能

赤とんぼスリム自在型ミニKTAS2M-600

軽量伸縮柄

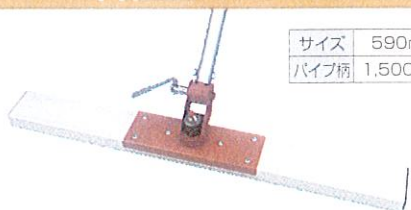

サイズ	590mm×60mm
パイプ柄	1,500~2,000mm

伸縮柄基礎レベラー300S 仕上用

軽量伸縮柄

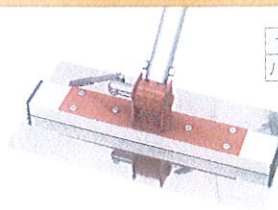

サイズ	280mm×150mm
パイプ柄	1,500~2,000mm

L型とんぼ自在型ミニKTL2M-600

軽量伸縮柄

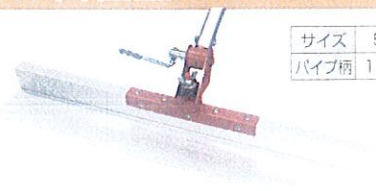

サイズ	590mm×90mm
パイプ柄	1,500~2,000mm

伸縮柄基礎レベラー300R 荒用

軽量伸縮柄

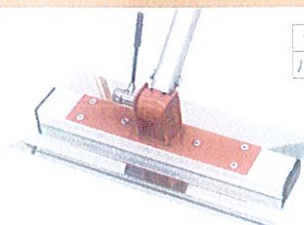

サイズ	280mm×150mm
パイプ柄	1,500~2,000mm